



ПАСПОРТ

SELEC Твердотельное реле Серии SAM

1. Назначение Изделия

Твердотельные реле Selec– это универсальные реле, обеспечивающие коммутацию цепей в наиболее распространенных в промышленности диапазонах токов нагрузки резистивного или индуктивного типа.

2. Устройство и принцип работы

ТТР состоит из трех элементов: входной цепи, оптической развязки и выходной цепи. На клеммы входной цепи подается управляющий сигнал, который регулирует коммутацию выходной цепи. На клеммы выходной цепи подключается силовая нагрузка, которую необходимо коммутировать.

Входная цепь питает светодиод, который освещает фотодиод. Фотодиод преобразует свет в электрический сигнал и включает триггер. Триггер приводит в действие семистор (тиристор) выходной цепи, и выходная цепь замыкается.

3. Модельный ряд и технические характеристики

Модельный ряд	SAM-A	SAM-D
Количество коммутируемых фаз	1	1
Управляющий сигнал	90...280В AC	0... 470/680к
Коммутируемое напряжение	40: 40-530В AC	40: 40-530В AC 80: 40-800В AC 1000: 80-1000В AC
Коммутируемые токи	100...300А	100...1600А
Тип вых. силовых элементов	SCR - тиристор	
Максимальное пиковое напряжение	1200В AC	1200В AC до 400А; 1600В AC от 400А
Время вкл/выкл (мс)	1/2 цикла	20/30
Ток утечки в коммутируемой цепи	≤ 10мА	
Электрическая прочность изоляции	2500В AC в теч. 1 минуты	
Индикация включения	LED (красный)	
Температура окружающей среды	(-)40...80°C	
Способ коммутации	при переходе через 0	

4. Схема подключения

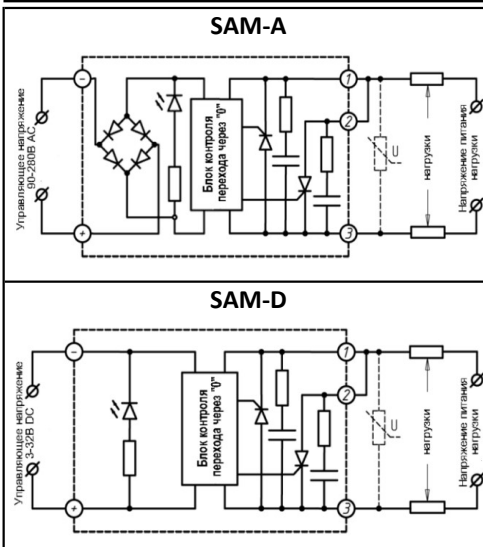

5. Габаритные размеры, мм

100-120А

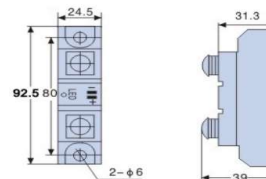

150-400А

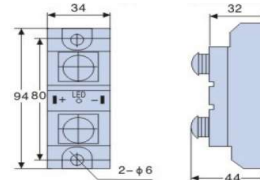

500-600А

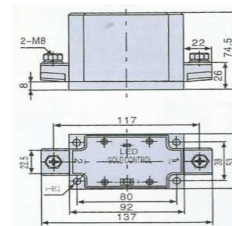

800-1000А

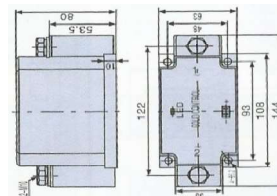

1200A

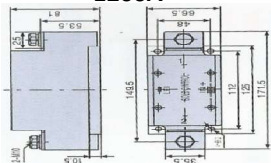

1600A

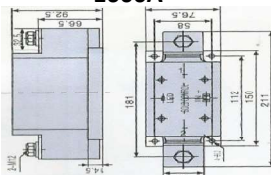

6. Комплектность

Твердотельное реле - 1 шт.

Паспорт - 1 шт.

7. Общие правила транспортировки, хранения, установки, эксплуатации и технического обслуживания

1. Транспортировка и хранение ТТР производится при температуре -10...50 С, относительной влажности от 45 до 85% и в надлежащей упаковке.

2. При транспортировке и хранении (равно так же, как и при эксплуатации) ТТР не должно подвергаться воздействию влаги (в т.ч. конденсата), масла, химических веществ, прямых солнечных лучей, пыли, ударов, вибрации.

3. Установку и подключение ТТР должен проводить квалифицированный специалист.

4. Перед подключением, а также при техническом обслуживании ТТР убедитесь в отсутствии на клеммах напряжения питания.

5. Подключение контактов цепи управления и коммутируемой цепи производится при помощи клемм с зажимами и винтами. Для ТТР с номинальным значением коммутируемого тока выше 40 А рекомендуется использовать обжимные наконечники. Пайка, сварка и иные способы подключения не допускаются.

Перед подключением цепей снимите защитную крышку (если она съемная) или откните ее (если она откидная), после – наденьте обратно (закройте).

6. Наличие тока утечки создает опасность поражения электрическим током, даже когда выходные контакты ТТР находятся в «выключенном состоянии». Вследствие этого при проведении любых работ, при которых возможно случайное прикосновение к клеммам ТТР – отключайте напряжение питания ПОЛНОСТЬЮ.

7. Подавайте на клеммы ТТР только тот тип сигнала, характеристики которого соответствуют данной модели (см. информацию на самом ТТР и в данном паспорте) во избежание поломки ТТР.

8. В случае, если на выходные клеммы ТТР предполагается подключать индуктивную нагрузку с высокими стартовыми токами или иную нагрузку, характеризующуюся периодическими повышениями значения тока коммутируемого сигнала, – номинальное значение тока коммутируемого сигнала ТТР должно быть выше (с запасом) максимально возможного тока сигнала, подключаемого на выходные клеммы. В большинстве случаев рекомендуется выбирать ТТР с номинальным значением тока на 90% выше коммутируемого – для индуктивной нагрузки, и на 40% выше коммутируемого – при резистивной нагрузке (для обеспечения запаса по току при колебаниях напряжения в коммутируемой цепи и при изменении сопротивления управляемой нагрузки).

9. Для дополнительной защиты ТТР в случае частого превышения номинального значения напряжения коммутируемого сигнала необходимо подключение варистора параллельно каждой фазе коммутируемой цепи.

10. Номинальное значение максимального тока коммутируемой цепи является действительным при температуре ТТР не более 40 °С. Поэтому следует тщательно контролировать температуру самого ТТР и окружающей среды.

11. При коммутации сигнала с силой тока более 10 А необходимо использовать соответствующий радиатор для отвода избыточного тепла от ТТР. При установке ТТР на радиатор – используйте специальную теплопроводную пасту.

12. Рекомендуемый, момент затяжки винтов (М6-М12) НЕ БОЛЕЕ 2,1 Нм.

13. Для улучшения охлаждающей функции радиатора возможно дополнительно использовать соответствующие охлаждающие вентиляторы, устанавливаемые на радиатор. Кроме того необходимо следить за температурой окружающей среды и не допускать ее выхода за заданные пределы.

14. При значении тока коммутируемой нагрузки ниже 15МА ТТР могут вести себя нестабильно.

15. ТТР не требуют технического обслуживания как такового. Тем не менее любые работы с ТТР, такие как проверка подключения контактов, внешний осмотр ТТР на наличии повреждений, очистка от пыли, проверка контакта с радиатором и т.п. должен проводить квалифицированный специалист.

8. Гарантии поставщика

Гарантийный срок-12месяцев. В случае обнаружения неисправностей в работе ТТР при соблюдении правил транспортировки, хранения, установки, эксплуатации и технического обслуживания, дистрибьютер (импортер) обязуется осуществить бесплатную замену товара. Для этого необходимо составить заявление в свободной форме, содержащее наименование и адрес обращаемой организации, контактное лицо и его телефон, подробное описание неисправности, дату заявления, и принести его (заявление) вместе с неисправным ТТР в любое представительство дистрибьютера на территории РФ. Перечень и адрес представительств на официальном сайте www.s-elec.ru

9. Изготовитель

Завод-изготовитель: Цзянсу Голд Контрол Ко.,Лтд. Адрес: Промышленная зона Худай, Уси, Цзянсу, Китай

10. Подтверждение соответствия

Твердотельные реле SELEK имеют сертификат соответствия техническому регламенту Таможенного союза 004/2011 "О безопасности низковольтного оборудования" и техническому регламенту Таможенного союза 020/2011 "Электромагнитная совместимость технических средств" № ТС RU С-СН АБ15.В.07409 от 04.04.2018

11. Главный дистрибьютор (Импортер)

ООО "СЕЛЕК"

127106, Россия, г. Москва Гостиничная ул., д. 5, Оф. 204
www.s-elec.ru (+7-495-7723858)